

NL Warm gesmede ijzeren hekpunten St. 37 (Fe), las- en verzinkbaar. Maatvoering in mm.
 F Pointes de lance et pontets en fer (Fe) forgé à chaud au pilon, permettant un montage facile par soudure. Dimensions et mm.
 GB Railing heads and lances made of hot forged steel (Fe), weldable and zincable. Measures in mm.
 D Gitterspitzen aus warm geschmiedetem Eisen (Fe). Deshalb einfach Montage beim Schweißen. Abmessung in mm.

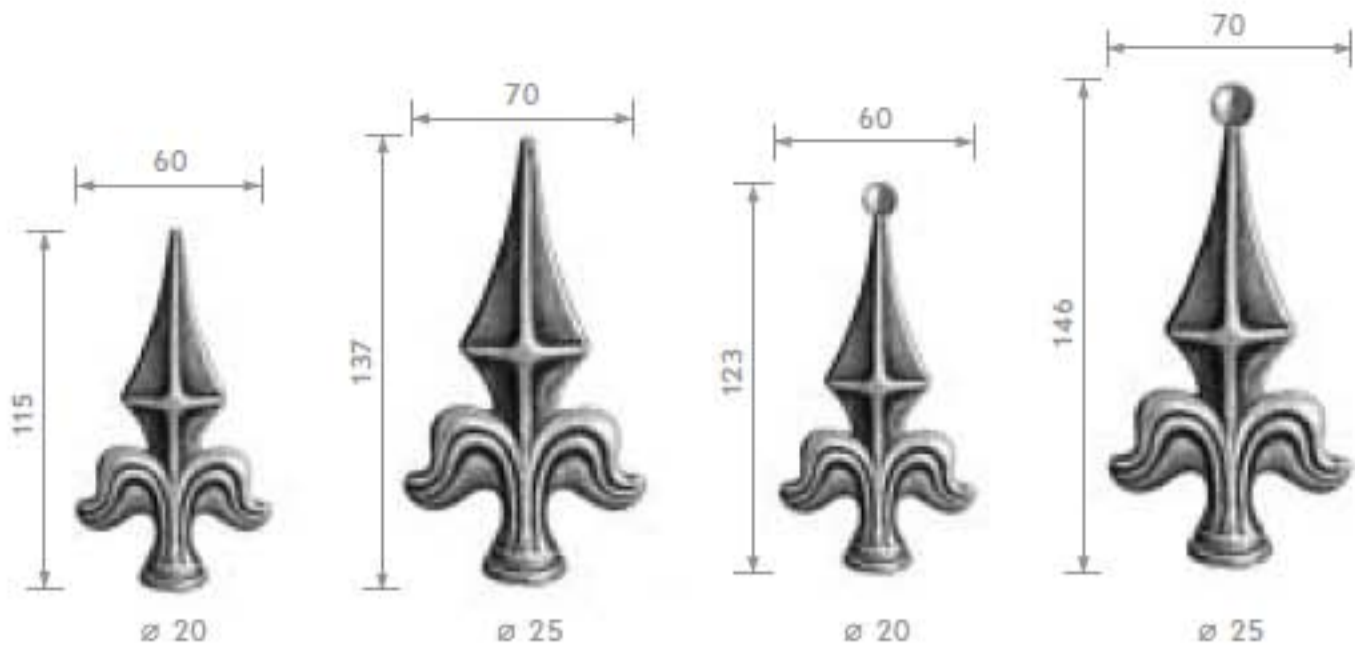

Art. 9443

Art. 9442

Art. 9343

Art. 9342

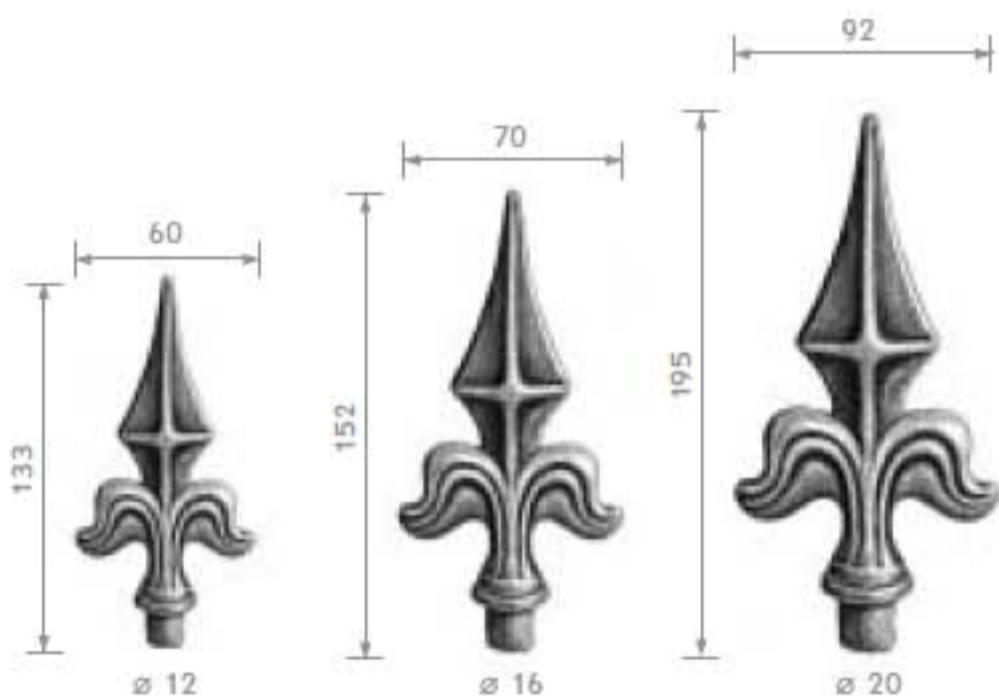

Art. 9543

Art. 9542

Art. 9541

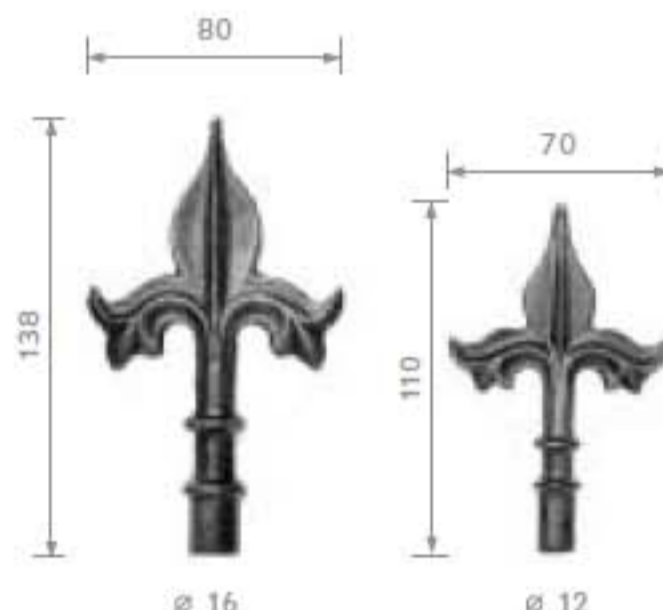

Art. 9048

Art. 9046

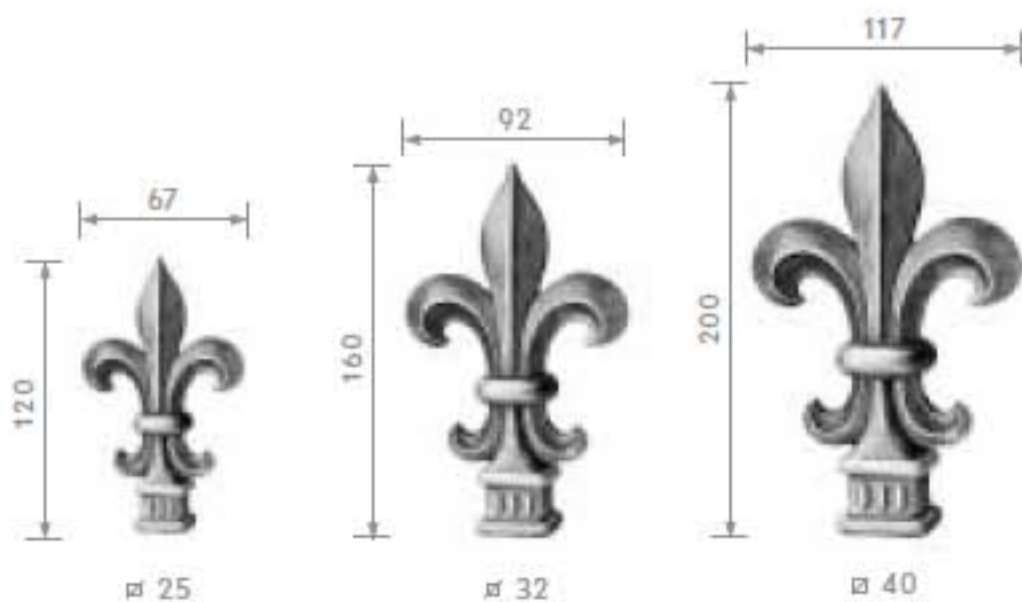

Art. 9251 *

Art. 9252 *

Art. 9253 *

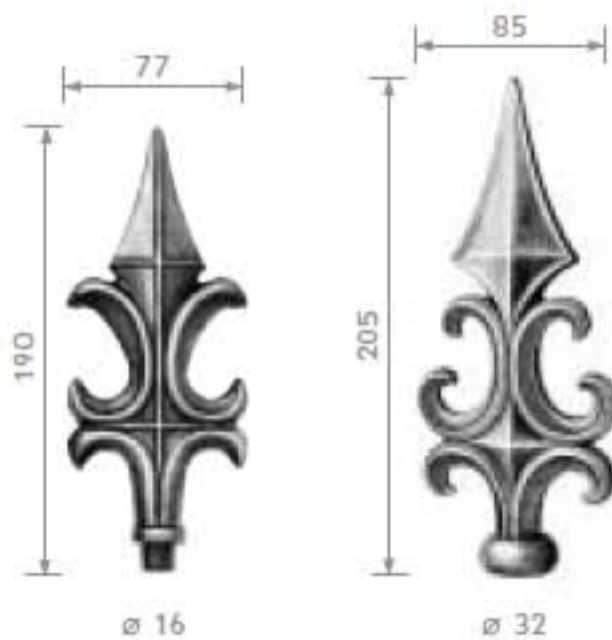

Art. 9050

Art. 9130 *

NL Producten gemarkeerd * zijn internationaal gedeponeerd op model en design.
 F Les références marquées * sont protégées par un dépôt international des dessins et modèles.
 GB The items marked * are protected by international patent.
 D Artikel markiert * haben internationalen Gebrauchsmusterschutz.

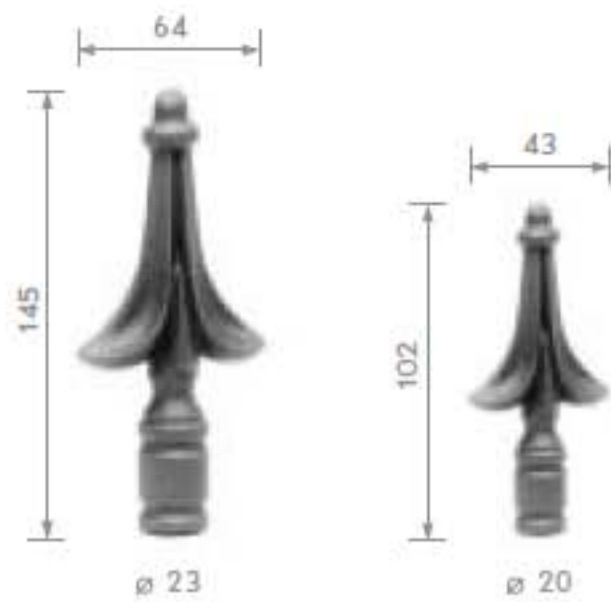

Art. 9062

Art. 9060

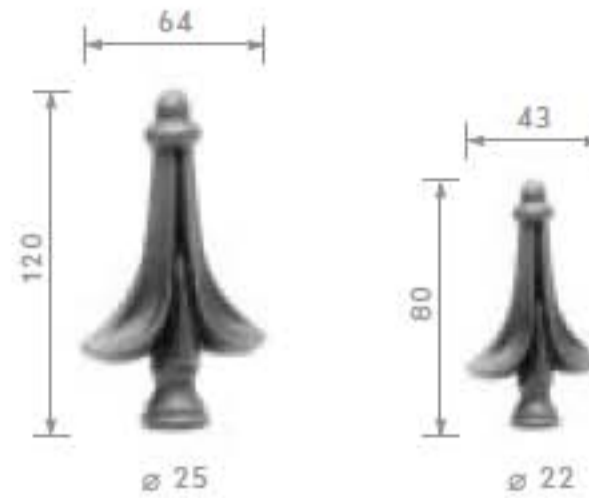

Art. 9423

Art. 9422

NL Warm gesmede ijzeren hekpunten St. 37 (Fe), las- en verzinkbaar. Maatvoering in mm.
 F Pointes de lance et pontets en fer (Fe) forgé à chaud au pilon, permettant un montage facile par soudure. Dimensions et mm.
 GB Railing heads and lances made of hot forged steel (Fe), weldable and zincable. Measures in mm.
 D Gitterspitzen aus warm geschmiedetem Eisen (Fe). Deshalb einfach Montage beim Schweißen. Abmessung in mm.

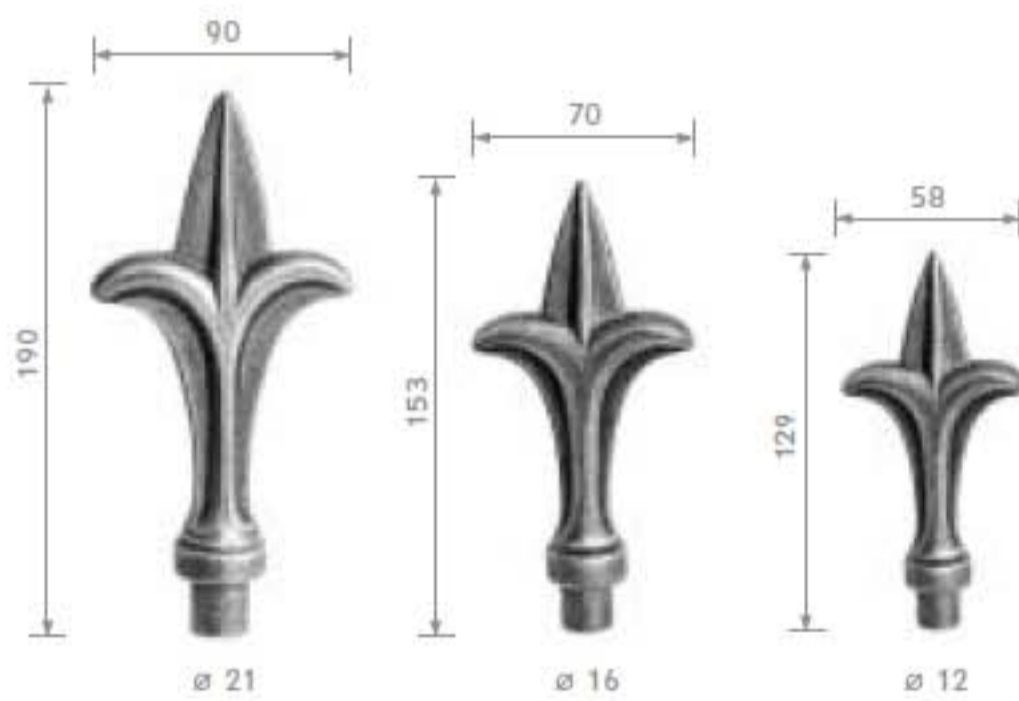

Art. 9651

Art. 9652

Art. 9653

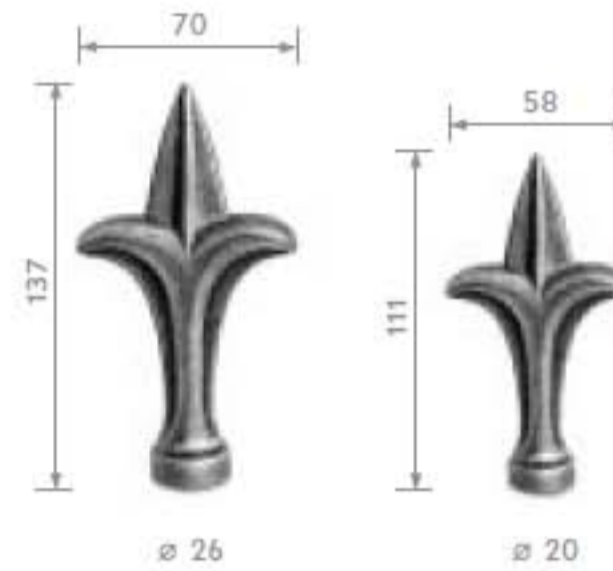

Art. 9752

Art. 9753

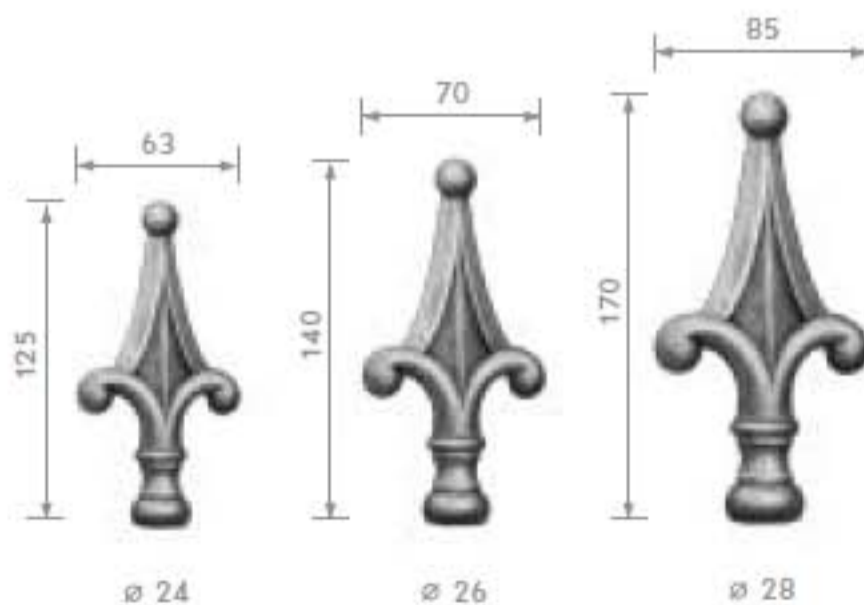

Art. 9211 *

Art. 9212 *

Art. 9213 *

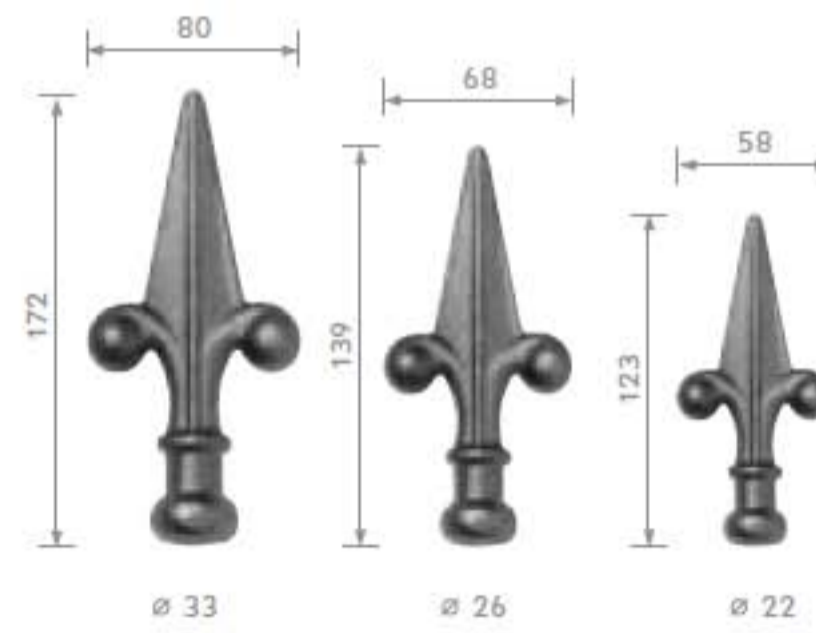

Art. 9620

Art. 9619

Art. 9618

NL Producten gemarkeerd * zijn internationaal gedeponeerd op model en design.
 F Les références marquées * sont protégées par un dépôt international des dessins et modèles.
 GB The items marked * are protected by international patent.
 D Artikel markiert * haben internationalen Gebrauchsmusterschutz.

NL Warm gesmede ijzeren hekpunten St. 37 (Fe), las- en verzinkbaar. Maatvoering in mm.
 F Pointes de lance et pontets en fer (Fe) forgé à chaud au pilon, permettant un montage facile par soudure. Dimension et mm.
 GB Railing heads and lances made of hot forged steel (Fe), weldable and zincable. Measures in mm.
 D Gitterspitzen aus warm geschmiedetem Eisen (Fe). Deshalb einfach Montage beim Schweißen. Abmessung in mm.

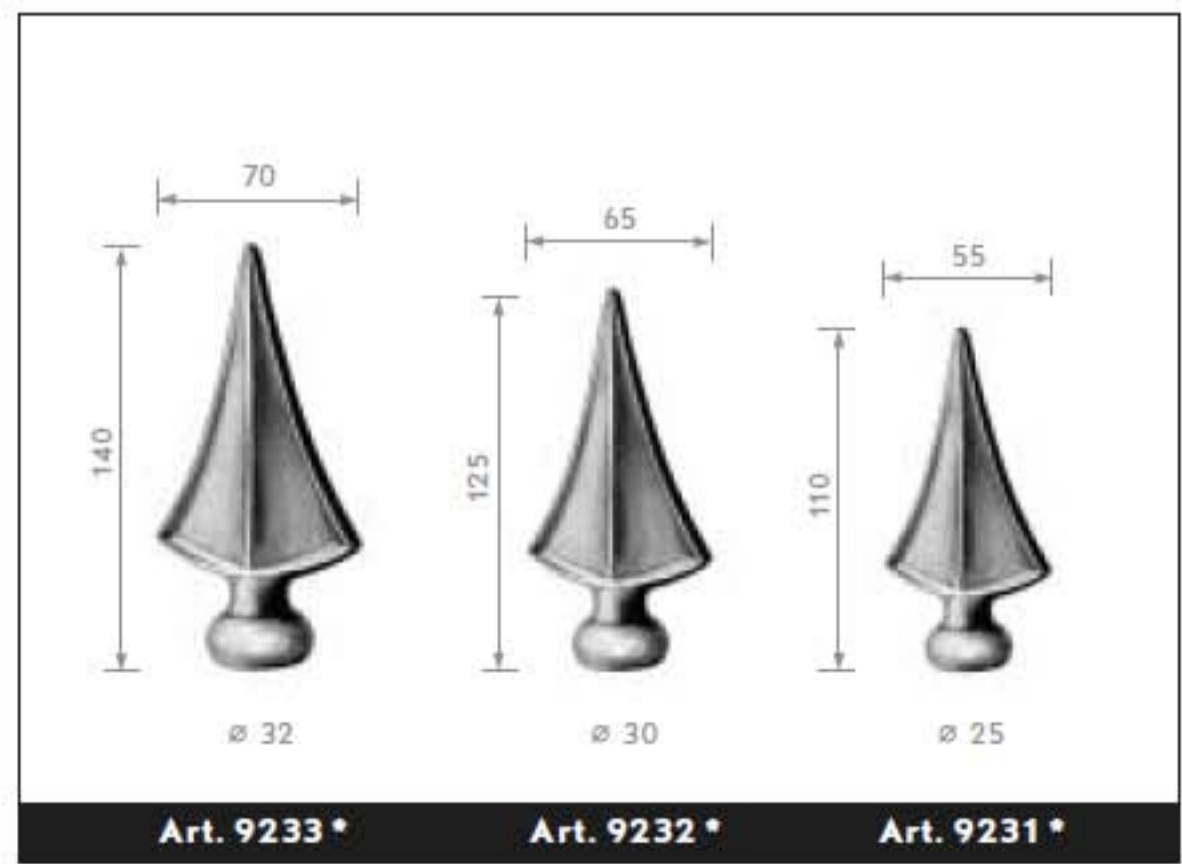
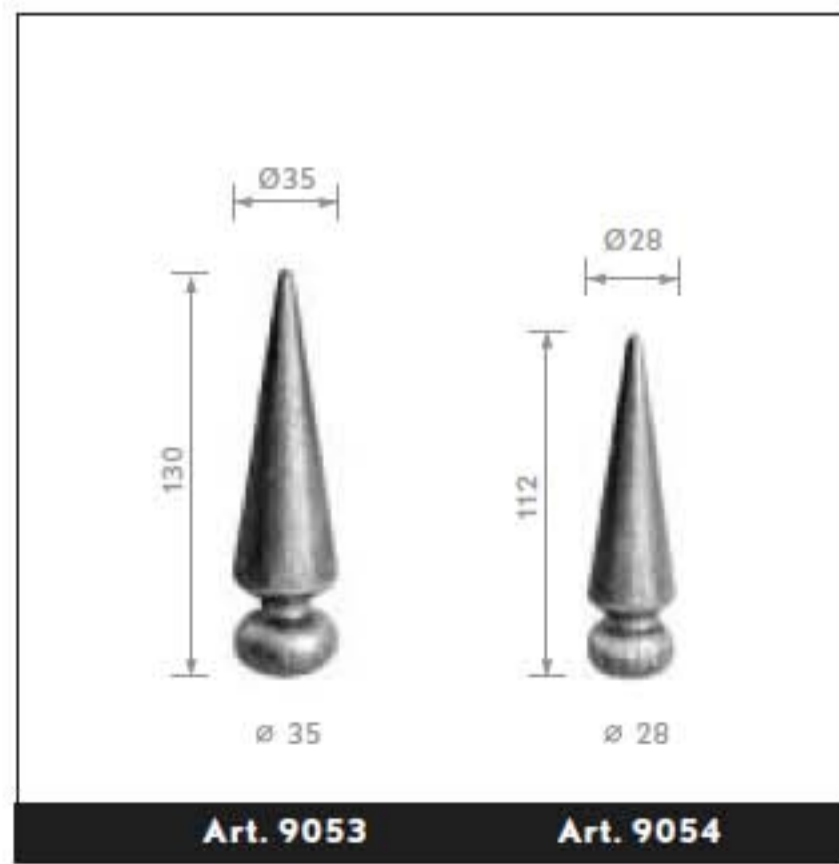
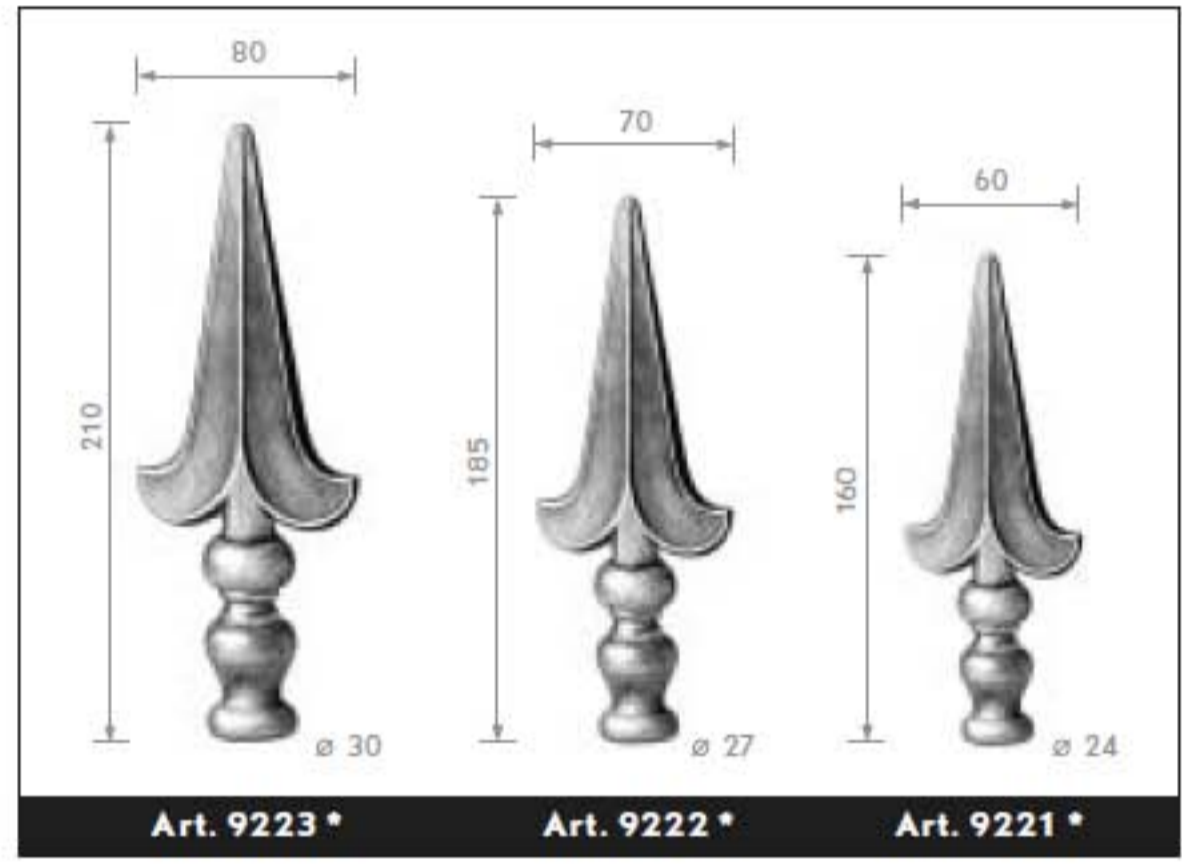
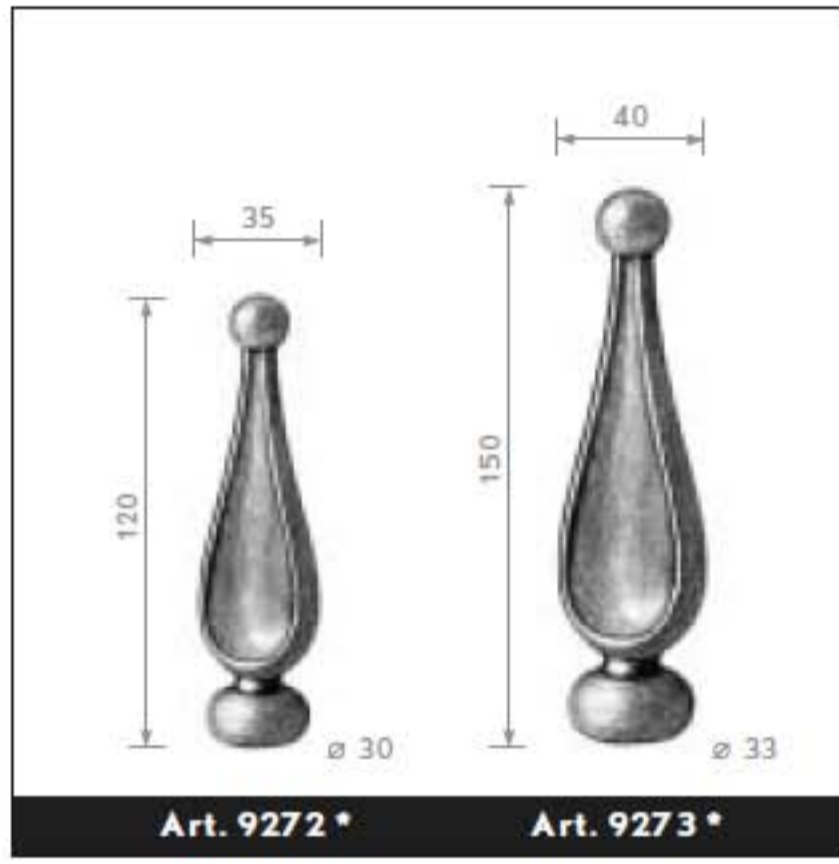
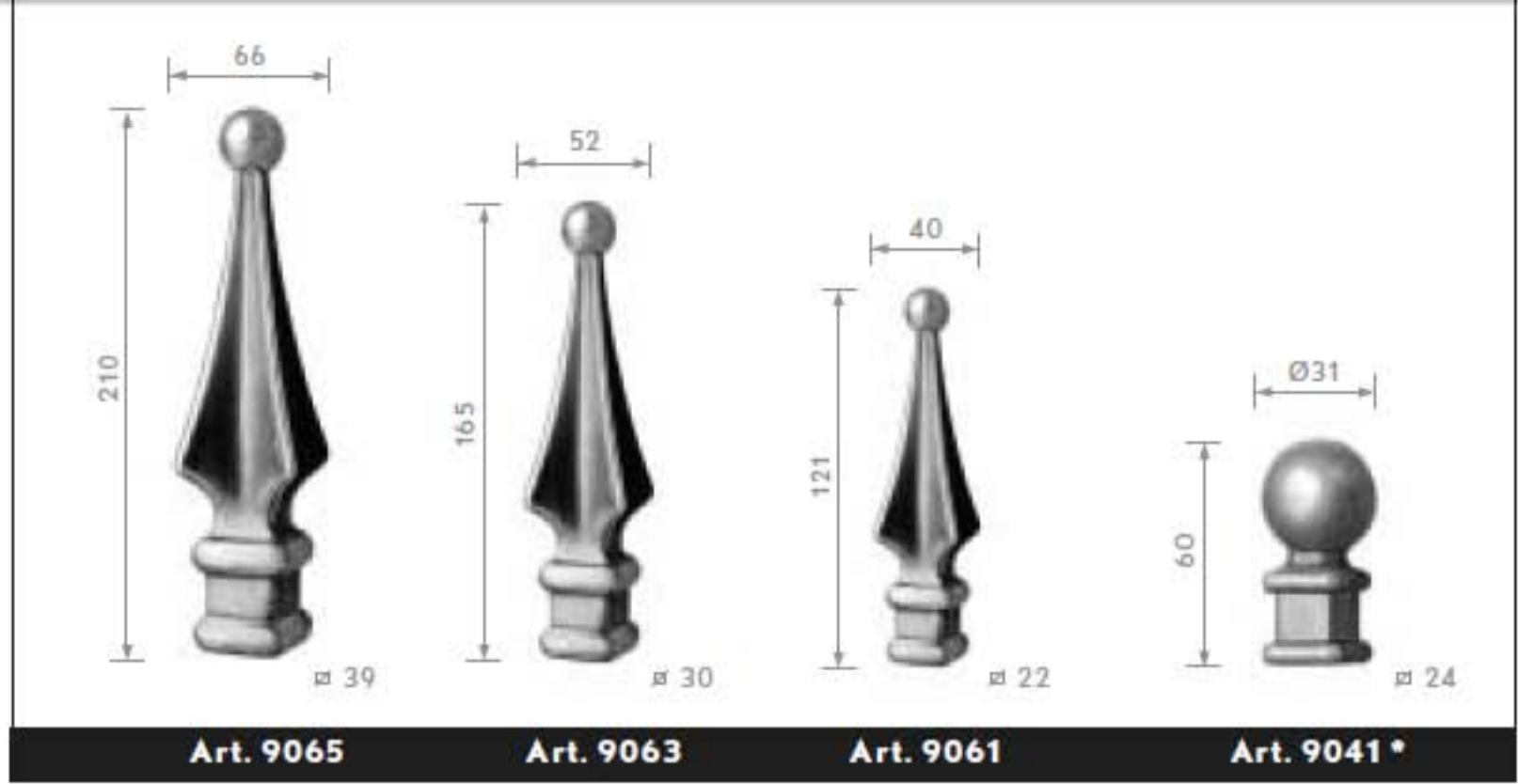

NL Producten gemarkeerd * zijn internationaal gedeponeerd op model en design.
 F Les références marquées * sont protégées par un dépôt international des dessins et modèles.
 GB The items marked * are protected by international patent.
 D Artikel markiert * haben internationalen Gebrauchsmusterschutz.

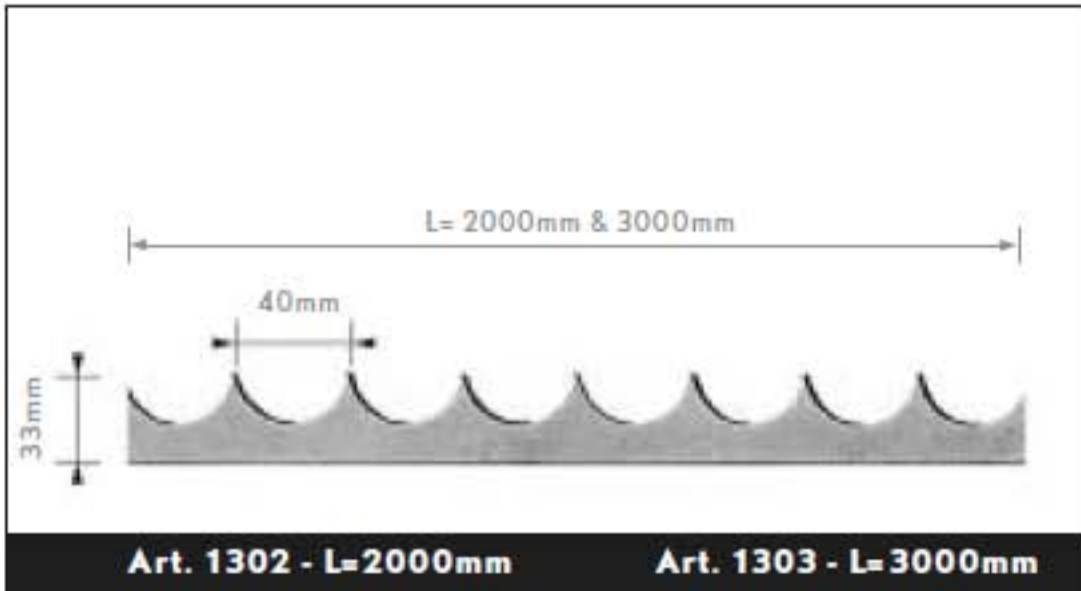
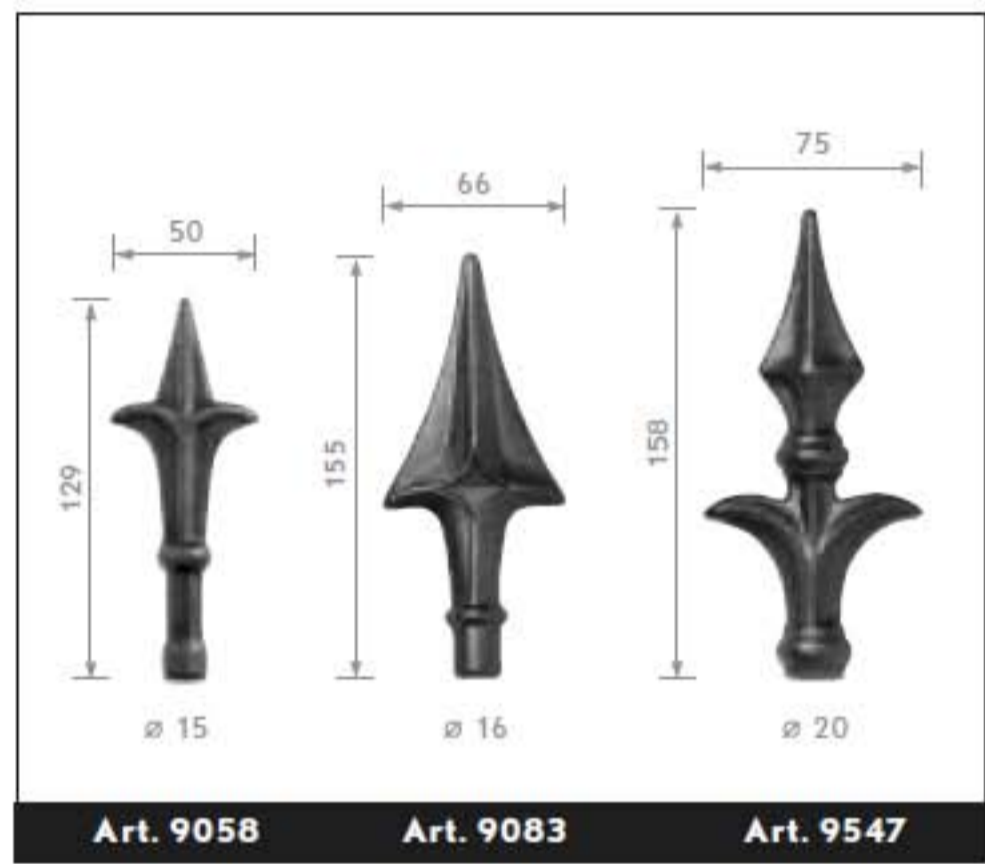
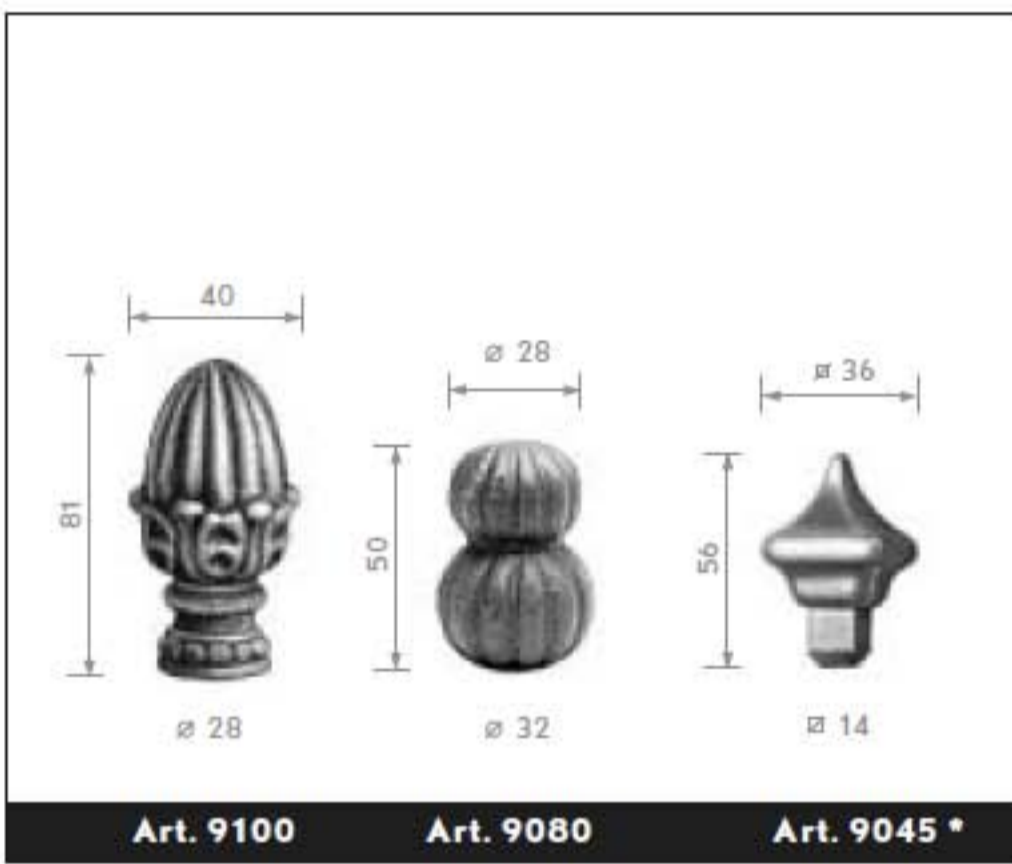
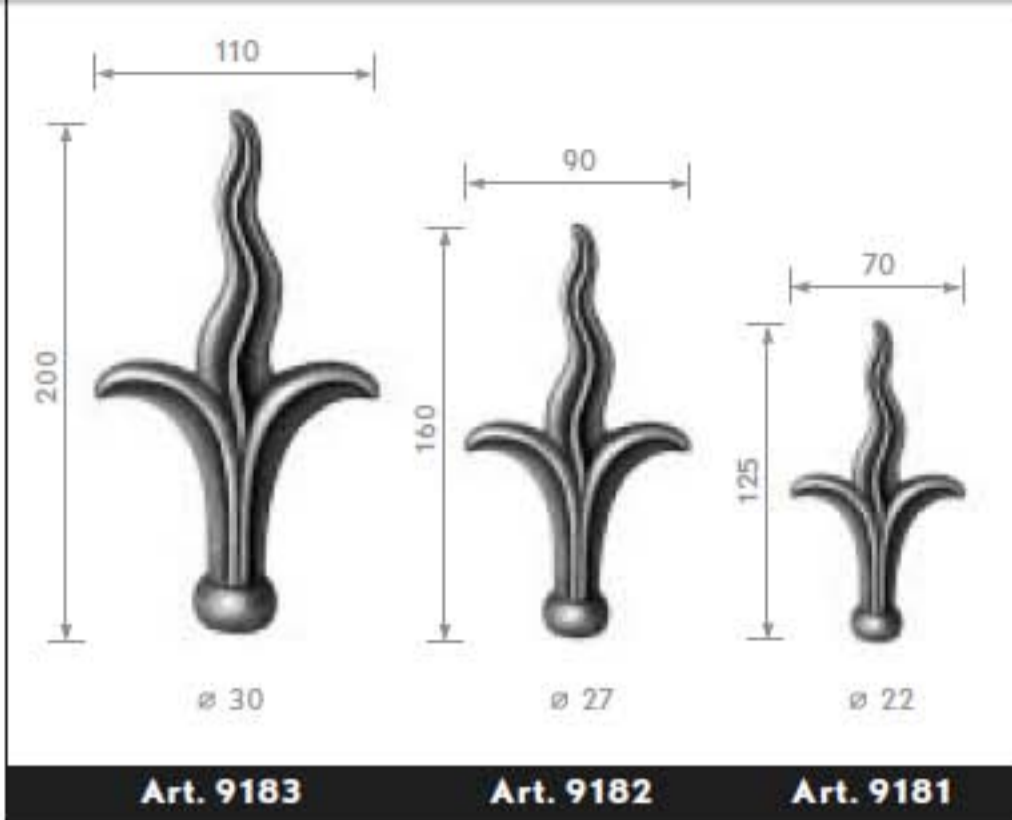

NL Puntkammen.
Blank ijzer St.37 (Fe),
dik 3mm.
Las- en verzinkbaar.
F Peignes de sécurité.
Tôle brute (Fe), ép 3mm,
à souder.
GB Punched strip.
Steel rough (Fe),
thickness 3mm.
Weldable and zincable.
D Zackenleisten.
Rohem Blech (Fe), 3mm
dick, zum Anschweißen.

NL Producten gemarkeerd * zijn internationaal gedeponeerd op model en design.
F Les références marquées * sont protégées par un dépôt international des dessins et modèles.
GB The items marked * are protected by international patent.
D Artikel markiert * haben internationalen Gebrauchsmusterschutz.